

jura[®]

It





Kavos aparato ENA 8 naudojimo instrukcija

Jūsų ENA 8

Jūsų ENA 8.....	1
Valdymo elementai	3
Svarbi informacija	5
Tinkamas naudojimas.....	5
Saugumo nurodymai.....	5
1 Paruošimas ir naudojimas pirmą kartą	7
Apie „JURA“ interneto svetainėje.....	7
Kavos aparato pastatymas.....	7
Kavos pupelių talpos pildymas.....	7
Vandens kietumo matavimas.....	8
Naudojimas pirmą kartą.....	8
Pieno sistemos prijungimas.....	9
Priedų prijungimas (naudojantis „Bluetooth“ ryšiu).....	9
2 Paruošimas	10
Espresso, juoda kava ir kiti kavos gėrimai.....	10
Latte macchiato, cappuccino ir kiti kavos gėrimai su pienu.....	10
Malta kava.....	11
Malūnėlio reguliavimas.....	12
Karštas vanduo.....	12
3 Kasdienis naudojimas	12
Vandens talpos pildymas.....	12
Kavos aparato įjungimas.....	13
Kasdienė priežiūra.....	13
Reguliarūs priežiūros darbai.....	13
Kavos aparato išjungimas.....	13
4 Nuolatiniai nustatymai programavimo režimo metu	14
Automatinis išjungimas.....	15
Gėrimų nustatymų valdymas.....	15
Energijos taupymo režimas.....	16
Gamyklinių nustatymų atkūrimas.....	16
Vandens matavimo vienetai.....	16
Vandens kietumo nustatymas.....	17
Kalba.....	17
5 Priežiūra	17
Kavos aparato prasiplovimas.....	18
Automatinis pieno sistemos prasiplovimas.....	18
Pieno sistemos valymas.....	18
Dvigubo piltuvėlio išardymas ir plovimas.....	19
Filtro įdėjimas / keitimas.....	20
Kavos aparato valymas.....	21
Kavos aparato nukalkinimas.....	22
Vandens talpos nukalkinimas.....	23

	Kavos pupelių talpos valymas	23
6	Pranešimai ekrane	24
7	Veikimo sutrikimų šalinimas	25
8	Transportavimas ir utilizavimas laikantis aplinkosaugos reikalavimų	26
	Transportavimas ir sistemos ištuštinimas	26
	Utilizavimas	26
9	Techniniai duomenys	26
10	Rodyklė	27
11	„JURA“ kontaktiniai duomenys / teisinė informacija	29

Simbolių paaiškinimai

 ĮSPĖJIMAS!	Visuomet atkreipkite dėmesį į bet kokią frazę DĖMESIO! arba
 DĖMESIO!	ĮSPĖJIMAS! pažymėtą informaciją ir įspėjimo simbolius. Įspėjimo frazė ĮSPĖJIMAS! naudotoją perspėja apie galimus rimtus sužalojimus, o perspėjimo frazė DĖMESIO!
DĖMESIO!	DĖMESIO! naudotoją perspėja, kad galima sugadinti aparatą.

Naudojami simboliai

- ▶ **Raginimas atlikti veiksmą.** Šis simbolis reiškia, kad naudotojas yra raginamas atlikti kokį nors veiksmą.

 **Informacija** ir patarimai, skirti palengvinti naudojimąsi ENA kavos aparatu.

Juoda
kava
(Coffee)

Valdymo elementai

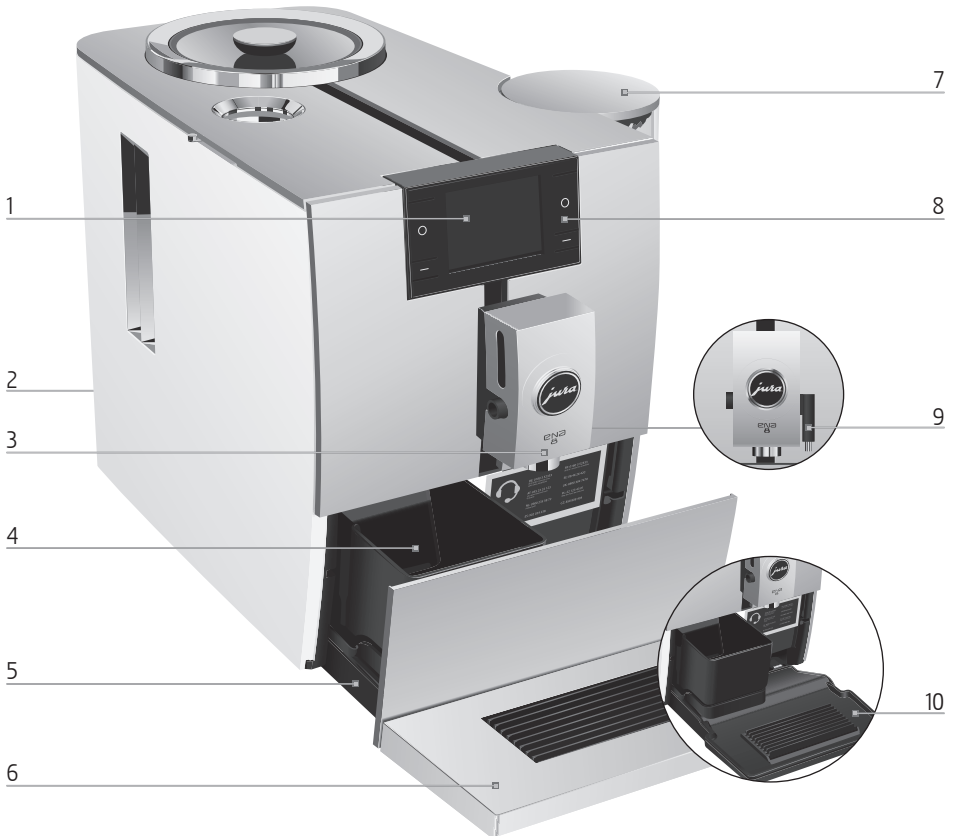

- | | | | |
|---|--|----|--|
| 1 | Ekranas | 7 | Vandens talpa (su dangčiu) |
| 2 | Maitinimo laidas (galinėje prietaiso dalyje) | 8 | Valdymo mygtukai (mygtuko funkcija priklauso nuo ekrano rodinio) |
| 3 | Reguliuojamo aukščio dvigubas piltuvėlis | 9 | Karšto vandens piltuvėlis |
| 4 | Kavos tirščių talpa | 10 | Nulašėjimo padėklo įdėklas |
| 5 | Nulašėjimo padėklas | | |
| 6 | Padėkliukas puodeliams | | |

Valdymo elementai

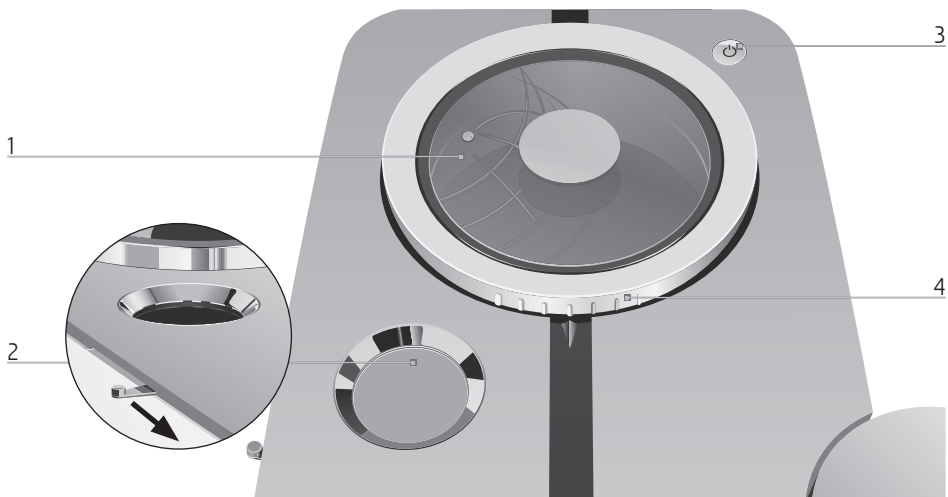

- 1 Pupelių talpa su aromatą išsaugančiu dangteliu
- 2 Maltos kavos pylimo anga ☺

- 3 Įjungimo / išjungimo mygtukas
- 4 Malimo rupumo reguliavimas



Galinė kavos aparato dalis: „JURA“ išmaniosios jungties lizdas (už dangtelio). Išmanioji jungtis yra ne visuose kavos aparato modeliuose.

Priedai

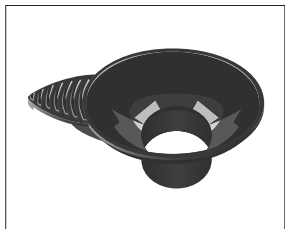

Kavos pupelių piltuvėlis

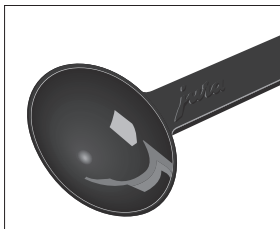

Maltos kavos dozavimo šaukštas



Talpa pieno sistemai valyti

Svarbi informacija

Tinkamas naudojimas

Prietaisas yra skirtas naudoti buityje.

Jis turi būti naudojamas tik kavai ruošti, pienui ir vandeniui šildyti. Naudojimas bet kokiems kitiems tikslams laikomas netinkamu. Gamintojas „JURA Elektroapparate AG“ nėra atsakingas už netinkamo naudojimo pasekmes.

Prieš pradėdami naudotis kavos aparatu, iš pradžių įdėmiai perskaitykite visą šią naudojimo instrukciją. Kavos aparatą naudokite laikydamiesi instrukcijoje pateiktų nurodymų. Dėl prietaiso naudojimo nurodymų nesilaikymo atsiradusiems pažeidimams ar defektams garantija netaikoma. Laikykite šias naudojimo instrukcijas šalia kavos aparato ir perduokite jas kitam naudotojui.

Saugumo nurodymai

Atidžiai perskaitykite toliau išdėstytus saugumo nurodymus ir stropiai jų laikykitės.

Laikydamiesi šių instrukcijų, išvengsite elektros smūgio, kuris gali būti pavojingas gyvybei:

- Niekomet nesinaudokite kavos aparatu esant pažeistoms jo dalims arba maitinimo laidui.

- Esant gedimo požymiams, pavyzdžiui, jaučiamas degėsių kvapas, nedelsdami atjunkite kavos aparato maitinimą ir susisiekite su „JURA“ techninės priežiūros tarnyba.
- Jei maitinimo laidas pažeistas, jį turi suremontuoti tiesiogiai „JURA“ arba įgaliotasis „JURA“ techninės priežiūros centras.
- Užtikrinkite, kad ENA kavos aparatas ir maitinimo laidas nebūtų per arti karštų paviršių.
- Saugokite, kad maitinimo laidas neužstrigtų už aštrių kraštų ir nesitrintų į juos.
- Niekomet neardykite ir neremontuokite kavos aparato patys. Nemodifikuokite kavos aparato būdais, kurie nėra aprašyti šiose naudojimo instrukcijose. Kavos aparate yra elektros srovei laidžių dalių. Jo ardymas gali sąlygoti mirtinas traumas. Remonto darbai gali būti atlikti tik įgaliotuose „JURA“ techninės priežiūros centruose, kurie naudoja originalias atsargines dalis ir priedus.
- Norėdami saugiai atjungti ENA kavos aparato maitinimą, iš pradžių jį išjunkite naudodami įjungimo / išjungimo mygtuką. Tik tai atlikę ištraukite kištuką iš elektros lizdo.

Prisilietus prie piltuvėlių galima nusiplikyti arba nudegti.

- Kavos aparatą laikykite vaikams nepasiekiamoje vietoje.
- Nelieskite jokių karštų dalių.
- Naudokitės šiam tikslui skirtomis rankenėlėmis.
- Patikrinkite, ar dvigubas piltuvėlis yra tinkamai įrengtas ir švarus. Netinkamai pritvirtintas ar užsiteršęs dvigubas piltuvėlis arba jo dalys gali nukristi. Yra pavojus praryti kai kurias dalis.

Pažeistas kavos aparatas yra nesaugus ir gali tapti sužalojimų arba gaisro priežastimi. Laikydami šiuo nurodymų išvengsite visų galimų sužalojimų ar gaisro:

- Niekuomet nepalikite laisvai kabančio maitinimo laido. Galite už jo užkliūti arba jį pažeisti.
- Saugokite ENA kavos aparatą nuo aplinkos poveikio, pavyzdžiui, nuo lietaus, šalčio ar tiesioginių saulės spindulių.
- Nemerkite ENA kavos aparato maitinimo laido ar jo jungčių į vandenį.
- Neplaukite ENA kavos aparato ir jokių atskirų jo dalių indaplovėje.
- Nenaudokite šarminių valymo priemonių. Kavos aparatą valykite tik minkšta šluoste ir švelnaus poveikio valymo priemonėmis.
- Savo ENA kavos aparatą išjunkite maitinimo mygtuku prieš atlikdami bet kokius valymo veiksmus.

ENA kavos aparatą visuomet šluostykite drėgna, o ne šlapia šluoste. Apsaugokite jį nuo ilgalaikio tyškančio vandens poveikio.

- Kavos aparatą galima jungti tik į elektros tinklą, kurio įtampa atitinka nurodytąją gamyklinėje techninių duomenų lentelėje. Gamyklinė techninių duomenų lentelė pritvirtinta ENA kavos aparato apačioje. Daugiau techninių duomenų galima rasti šiose naudojimo instrukcijose (žr. 9 skyrelį „Techniniai duomenys“).
- Naudokite tik originalias „JURA“ priežiūros priemones. Naudodami priemones, kurių nėra aiškiai rekomendavusi „JURA“ bendrovė, galite sugadinti kavos aparatą.
- Nenaudokite jokių su priedais sumaišytų arba karamelizuotų kavos pupelių.
- Į vandens talpą pilkite tik švarų šaltą vandenį.
- Nesinaudodami kavos aparatu ilgesnį laiką, išjunkite jį įjungimo / išjungimo mygtuku / piktograma / ir ištraukite kištuką iš elektros lizdo.
- Vaikai negali atlikti kavos aparato valymo ir techninės priežiūros darbų, nebent juos prižiūri atsakingas asmuo.
- Neleiskite vaikams žaisti su kavos aparatu.

- Neleiskite vaikams iki 8 metų amžiaus artintis prie kavos aparato, arba, jei jie yra netoliese, nuolat juos prižiūrėkite.
- Vyresni nei 8 metų vaikai gali savarankiškai naudotis kavos aparatu, jei jie yra susipažinę su saugaus naudojimo taisyklėmis. Vaikai turi žinoti ir suprasti, kokie gali iškilti pavojai netinkamai naudojant prietaisą.

Asmenys (įskaitant vaikus),

- kurie negali saugiai naudotis prietaisu dėl fizinių, jutimo ar protinių sutrikimų arba
- patirties ar žinių stokos, kaip saugiai naudotis kavos aparatu, naudotis prietaisu gali tik prižiūrint atsakingam asmeniui arba juos instruktavus, kaip tinkamai naudotis.

Saugumo nurodymai naudojant „CLARIS Smart / Smart“ mini vandens filtrą:

- Vandens filtrus laikykite vaikams nepasiekiamoje vietoje.
- Vandens filtrus laikykite sausoje vietoje, sandarioje pakuotėje.
- Saugokite vandens filtrus nuo šilumos šaltinių ir tiesioginių saulės spindulių.
- Nenaudokite pažeistų vandens filtrų.
- Neardykite vandens filtrų.

1 Paruošimas ir naudojimas pirmą kartą

Apie „JURA“ interneto svetainėje

Apsilankykite mūsų interneto svetainėje.

„JURA“ interneto svetainėje (www.jura.com) rasite įdomios ir naujausios informacijos apie savo ENA kavos aparatą ir kavą.

Kavos aparato pastatymas

Statydami ENA kavos aparatą, atkreipkite dėmesį į šias pastabas:

- ENA kavos aparatą statykite ant horizontalaus ir vandeniui atsparaus paviršiaus.
- Rinkitės tokią vietą, kur ENA kavos aparatas būtų apsaugotas nuo perkaitimo. Neuždenkite ventilacijos angų.

Kavos pupelių talpos pildymas

Kavos pupelių talpa yra su kvapą išsaugančiu dangteliu. Dėl dangtelio ilgiau išlieka kavos pupelių kvapas.

DĖMESIO!

Kavos pupelės su priedais (pavyzdžiui, su cukrumi), malta arba šaldymo būdu džiovinta kava gadina kavos aparato malūnėlį.

- ▶ Į kavos pupelių talpą pilkite tik skrudintas, papildomai neapdorotas kavos pupeles.
- ▶ Nuimkite kvapą išsaugantį dangtelį.
- ▶ Pašalinkite visus kavos pupelių talpoje esančius nešvarumus ir pašalinius daiktus.
- ▶ Į kavos pupelių talpyklą suberkite kavos pupeles ir uždėkite kvapą išsaugantį dangtelį.



1 Paruošimas ir naudojimas pirmą kartą

Vandens kietumo matavimas

Naudodami kavos aparatą pirmą kartą, išmatuokite vandens kietumą. Jei nežinote, koks yra naudojamo vandens kietumas, galite jį išmatuoti. Naudokite prie kavos aparato pridėtas „Aquadur“ matavimo juosteles.

- ▶ Trumpai (1 sekundę) palaikykite juostelę po tekančia vandens srove. Nukratykite nuo jos vandens likučius.
- ▶ Palaukite apie 1 minutę.
- ▶ Išmatuokite vandens kietumą palygindami „Aquadur“ juostelėje išryškėjusius spalvotus segmentus su aprašymu, pateiktu ant pakuotės.

Naudojimas pirmą kartą

⚠ ĮSPĖJIMAS!

Kavos aparatą naudojant esant pažeistam maitinimo laidui yra galimai mirtino elektros smūgio pavojus.

- ▶ Niekuomet nesinaudokite kavos aparatu esant pažeistoms jo dalims arba maitinimo laidui.

DĖMESIO!

Pienas, gazuotas mineralinis vanduo ar kiti skysčiai gali pažeisti vandens talpą arba kavos aparatą.

- ▶ Į vandens talpą pilkite tik švarų šaltą vandenį.

Sąlyga: Pripildyta kavos pupelių talpa.

- ▶ Įkiškite maitinimo laidą į elektros lizdą.
- ▶ Paspauskite įjungimo / išjungimo mygtuką / piktogramą/ ir įjunkite ENA kavos aparatą.
Pasirinkti kalbą (Choose language)

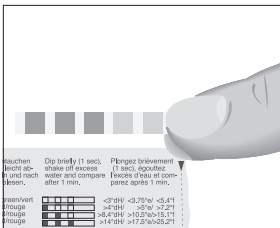

i Kitas kalbas galite pasirinkti paspaudę mygtuką „▶“.

- ▶ Paspauskite pageidaujamą kalbą atitinkantį mygtuką, pavyzdžiui, **Anglų (English)**.
Išsaugota (Saved).
Vandens kietumas (Water hardness)

i Jei nežinote, koks yra naudojamo vandens kietumas, galite jį išmatuoti (žr. 1 skyrelį „Paruošimas ir naudojimas pirmą kartą“ – „Vandens kietumo matavimas“).

- ▶ Paspaudę mygtuką „<“ arba „>“ galite pakeisti vandens kietumo nustatymą.
- ▶ Paspauskite mygtuką **Išsaugoti (Save)**.
Išsaugota (Saved).
Filtro naudojimas (Filter operation) / Įdėti filtrą (Insert filter)



- ▶ Padėkite indą po dvigubu piltuvėliu ir karšto vandens piltuvėliu.

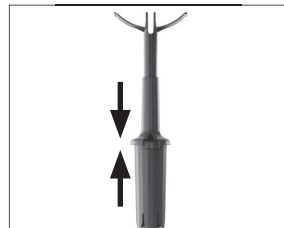

- ▶ Išimkite vandens talpą ir išskalaukite šaltu vandeniu.

- ▶ Įpilkite į vandens talpą švaraus šalto vandens ir įstatykite ją į vietą.

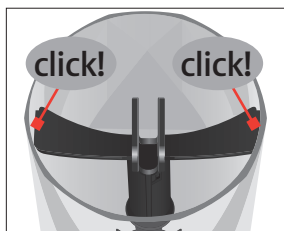

- ▶ Įdėkite filtrą su jo prailginimo dalimi į vandens talpą.

- i** Kavos aparatas automatiškai aptinka, kai įdedate filtrą.

Išsaugota (Saved).

Filtras plaunamas (Filter is being rinsed) – filtras plaunamas. Vanduo teka tiesiai į lašėjimo padėklą.

- i** Jei rodomas pranešimas **Ištuštinkite nulašėjimo padėklą (Empty drip tray)**, ištuštinkite nulašėjimo padėklą ir vėl įstatykite į kavos aparatą.

Sistema pildoma (System is filling)

Kavos aparatas kaista (Machine is heating)

Kavos aparato prasiplovimas (Machine is rinsing)

Plovimas sustabdomas automatiškai.

Rodomas pradžios ekranas. Jūsų ENA kavos aparatas paruoštas naudoti.

- i** Jei yra aktyvuotas filtras, ekrano apačioje kartu pasirodo mėlynas filtro simbolis.

Pieno sistemos prijungimas

ENA kavos aparatu galite paruošti nuostabią, tobulos konsistencijos, kremingą ir itin lengvą pieno putą. Pagrindinis reikalavimas plakant pieno putą – pienas turi būti 4–8 °C temperatūros. Todėl

rekomenduojame naudoti pieno šaldytuvą arba pieno talpą.

- ▶ Nuimkite apsauginį dangtelį nuo dvigubo piltuvėlio.

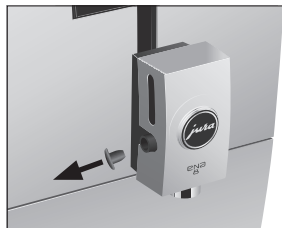

- ▶ Prijunkite pieno vamzdelį prie dvigubo piltuvėlio.



- ▶ Kitą pieno vamzdelio galą prijunkite prie pieno talpos arba pieno šaldytuvo.

Priedų prijungimas (naudojantis „Bluetooth“ ryšiu)

Savo ENA kavos aparatą belaidžiu ryšiu galite sujungti su suderinamais priedais (pvz., belaidžiu pieno šaldytuvu „Cool Control“). Norėdami tai atlikti, „Cool Control“ daviklį arba „JURA Smart Connect“ turite įkišti į lizdą.

- i** Smart Connect“ galima apsaugoti nuo neįgalios prieigos naudojant PIN kodą. PIN kodo funkciją galite aktyvinti „JURA“ programėlėje. Daugiau informacijos galite rasti internetinėje svetainėje adresu www.jura.com/smartconnect.

- i** Atkreipkite dėmesį, kad naudodami „Smart Connect“ prie kavos aparato galite prijungti tik „Cool Control“ arba vieną „JURA“ programėlę.

2 Paruošimas

Sąlyga: Rodomas pradžios ekranas.

- ▶ Spauskite mygtuką „P“ **maždaug 2 sekundes**, kad įjungtumėte programavimo režimą.
- ▶ Paspauskite mygtuką „▶“.
- ▶ Paspauskite mygtuką **Kavos aparato nustatymai (Machine settings)**.
- ▶ Kelis kartus paspauskite mygtuką „▶“, kol bus parodyta „4/5“ skiltis.
- ▶ Paspauskite mygtuką **Prijungti priedą (Connect accessory)**.
- ▶ **Prijungti priedą (Connect accessory)**
- ▶ Dabar, vadovaudamiesi instrukcijomis ekrane, prijunkite priedą prie ENA kavos aparato.

2 Paruošimas

Pagrindinė informacija apie kavos gėrimų ruošimą:

- Kavos pupelių malimo metu spaudžiant mygtukus „<“ ir „>“, galima pakeisti **kavos stiprumą**.
- Gėrimų ruošimo metu galima pakeisti nustatytus **kiekius**(pavyzdžiui, vandens ar pieno putų) paspaudus mygtukus „<“ ir „>“.
- Jei kavos gėrimų ruošimo metu pakeitėte nustatymus, baigę ruošti gėrimus šiuos nustatymus galite išsaugoti. Norėdami tai atlikti paspauskite mygtuką **Išsaugoti (Save)**.
- Kavos gėrimų ruošimą galite sustabdyti bet kuriuo metu. Norėdami tai atlikti paspauskite mygtuką **Atšaukti (Cancel)**.

Kava yra skaniausia, kai patiekama karšta. Šalti porcelianiniai puodeliai sumažina kavos gėrimo temperatūrą ir susilpnina jo skonio savybes. Todėl rekomenduojame iš anksto pašildyti puodelius. Tikrasis kavos aromatas atsiskleidžia tik pašildytuose puodeliuose. „JURA“ puodelių šildytuvą galima įsigyti specializuotose prekybos vietose.

Įjungę programavimo režimą, galite pasirinkti bet kokio gėrimo ruošimo **nuolatinius nustatymus** (žr. 4 skyrelį „Programavimo režimas: nuolatiniai nustatymai“ – „Gėrimų nustatymų valdymas“).

Espresso, juoda kava ir kiti kavos gėrimai

Ristretto, espresso ir juodos kavos gėrimai ruošiami pagal šią metodiką.



Siekiant paruošti itin intensyvaus skonio ir aromatingą espresso doppio kavą, atliekamos dvi kavos užpylimo procedūros.

Pavyzdys: atlikite toliau aprašytus veiksmus, kad paruoštumėte vieną kavos puodelį.

Sąlyga: Rodomas pradžios ekranas.

- ▶ Padėkite puodelį po dvigubu piltuvėliu.
- ▶ Paspauskite mygtuką **Juoda kava (Coffee)**. Pradedamas kavos gėrimo ruošimas. Rodomas užrašas **Juoda kava (Coffee)** ir kavos stiprumas. Į puodelį pilamas iš anksto kavai nustatytas vandens kiekis. Ruošimo procesas sustabdomas automatiškai. ENA kavos aparatas vėl persijungia į parengties režimą.

Latte macchiato, cappuccino ir kiti kavos gėrimai su pienu

Jūsų ENA kavos aparatas leidžia vienu mygtuko spustelėjimu paruošti latte macchiato, cappuccino ir kitus kavos gėrimus su pienu. Stiklinės ar puodelio perstumti nereikia.



Pavyzdys: atlikite toliau aprašytus veiksmus, kad paruoštumėte vieną latte macchiato puodelį.

Sąlyga: Rodomas pradžios ekranas. Pieno sistema prijungta prie dvigubo piltuvėlio.

- ▶ Padėkite stiklinę po dvigubu piltuvėliu.
- ▶ Spauskite mygtuką „◀“ tai „▶“, kol bus parodyta „2/5“.
- ▶ Paspauskite mygtuką **Latte macchiato**. **Latte macchiato**, į stiklinę bėga nustatytas kiekis pieno putos.

i Po to seka trumpa pauzė, kurios metu sluoksniuojasi pieno puta ir karštas pienas. Taip susiformuoja tradiciniai latte macchiato sluoksniai.

Prasideda kavos ruošimo procesas. Į stiklinę pilamas iš anksto espresso nustatytas vandens kiekis. Ruošimo procesas sustabdomas automatiškai.

ENA kavos aparatas vėl persijungia į parengties režimą.

i Praėjus 15 min. po paruošimo pieno sistema yra automatiškai išvaloma (žr. 5 skyrelį „Priežiūra“ – „Automatinis pieno sistemos valymas“). Todėl po pieno paruošimo visuomet po dvigubu piltuvėliu padėkite indą.

Norint, kad dvigubas piltuvėlis visuomet tinkamai veiktų, po naudojimo jį reikia **kasdien** išvalyti (žr. skyrelį „Priežiūra“ – „Automatinis pieno sistemos valymas“).

Malta kava

Kavos aparatas turi maltos kavos pylimo angą, tad galite naudoti antros rūšies kavą, pavyzdžiui, kavą be kofeino.

Pagrindinė informacija apie maltą kavą:

- Niekuomet neberkite daugiau nei du nubrauktus dozavimo šaukštus maltos kavos.
- Nenaudokite pernelyg smulkiai sumaltos kavos. Tokia kava gali užkimšti sistemą. Tokiu atveju kava iš piltuvėlio tik lašės.

- Įbėrus per mažai maltos kavos, ekrane pasirodo užrašas **Per mažai maltos kavos** (Not enough ground coffee) ir ENA kavos aparatas sustabdo ruošimo procesą.
- Įbėrus maltos kavos, pasirinktas kavos gėrimas turi būti paruoštas maždaug per minutę. Kitaip ENA kavos aparatas sustabdo procesą ir persijungia į parengties režimą.

Bet kokius gėrimus iš maltos kavos visuomet ruoškite laikydamiesi toliau aprašytos tvarkos.

Pavyzdys: atlikite toliau aprašytus veiksmus, kad

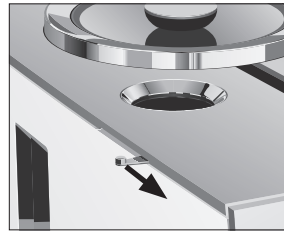

paruoštumėte vieną espresso puodelį naudojant maltą kavą.

Sąlyga: Rodomas pradžios ekranas.

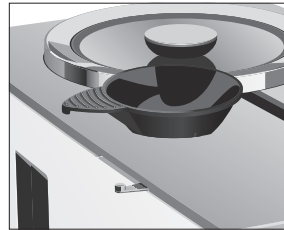

- ▶ Padėkite espresso puodelį po juodos kavos piltuvėliu.
- ▶ Atidarykite maltos kavos talpos dangtelį. **Malta kava** (Ground coffee) / **Įberkite maltos kavos** (Please add ground coffee)
- ▶ Įstatykite piltuvėlį maltai kavai.
- ▶ Įberkite į piltuvėlį vieną nubrauktą dozavimo šaukštą kavos.
- ▶ Išimkite piltuvėlį ir uždarykite pylimo angos dangtelį.
- ▶ Paspauskite mygtuką Espresso.

3 Kasdienis naudojimas

Pradedamas kavos gėrimo ruošimas.
Espresso, į puodelį pilamas iš anksto
espresso nustatytas vandens kiekis.

Ruošimo procesas sustabdomas automatiškai. ENA
kavos aparatas vėl persijungia į parengties režimą.

Malūnėlio reguliavimas

Kavos malūnėlį galima nustatyti pagal kavos
skrudinimo lygį.

DĖMESIO!

Keisdami pupelių malimo rupumą, kai kavos
malūnėlis neveikia, galite sugadinti malimo
rupumo reguliavimo rankenėlę.

- ▶ Kavos pupelių malimo rupumą keiskite tik
veikiant kavos malūnėliui.

Nustačius tinkamą kavos pupelių malimo rupumą,
iš kavos piltuvėlio teka tolygi kavos srovė. Be to,
susidaro švelni ir lengva kavos puta.

Malimo rupumo reguliavimo rankenėlė (žr. pav.)

- 1: **Rupus** malimas
- 2: **Smulkus** malimas

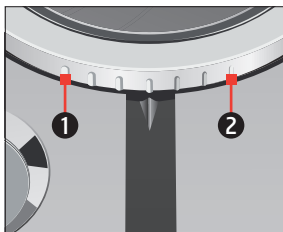

Pavyzdys: atlikite toliau aprašytus veiksmus, kad
pakeistumėte malimo rupumą **ruošiant** espresso.

- ▶ Padėkite puodelį po dvigubu piltuvėliu.
- ▶ Paspauskite mygtuką **Espresso**.
- ▶ Pasukite malimo rupumo reguliavimo
rankenėlę į norimą padėtį **veikiant** malūnė-
liui.

Į puodelį pilamas iš anksto nustatytas
vandens kiekis. Ruošimo procesas sustabdo-
mas automatiškai. ENA kavos aparatas vėl
persijungia į parengties režimą.

Karštas vanduo

⚠ DĖMESIO!

Karšto vandens pūslai gali nuplikyti.

- ▶ Venkite tiesioginio sąlyčio su oda.

Sąlyga: Rodomas pradžios ekranas.

- ▶ Padėkite puodelį po karšto vandens piltuvėliu.
- ▶ Spauskite mygtuką „▶“ arba „◀“, kol bus
parodyta „5/5“ skiltis.
- ▶ Paspauskite mygtuką mygtuką **Karštas
vanduo** (Hot water).

Karštas vanduo (Hot water), į puodelį pilamas
iš anksto nustatytas vandens kiekis.

Ruošimo procesas sustabdomas automatiškai.



ENA kavos aparatas vėl persijungia į pareng-
ties režimą.

3 Kasdienis naudojimas

Vandens talpos pildymas

Norint visuomet mėgautis kokybiška kava, svarbu
kasdien tinkamai prižiūrėti kavos aparatą ir laikytis
higienos naudojant kavą ir vandenį. Todėl reikia
kasdien keisti vandenį.

DĖMESIO!

Pienas, gazuotas mineralinis vanduo ar kiti skysčiai
gali pažeisti vandens talpą arba kavos aparatą.

- ▶ Į vandens talpą pilkite tik švarų šaltą vandenį.

- ▶ Išimkite vandens talpą ir išskalaukite šaltu
vandeniu.
- ▶ Vandens talpą pripildykite švarių šaltu
vandeniu ir vėl įdėkite į kavos aparatą.

Kavos aparato įjungimas

- ▶ Padėkite indą po dvigubu piltuvėliu.



- ▶ Paspauskite įjungimo / išjungimo mygtuką / piktogramą/ ir įjunkite kavos aparatą ENA. **Su jumis sveikinas „JURA“ (Welcome to JURA)**
Kavos aparatas kaista (Machine is heating)
Kavos aparato prasiplovimas (Machine is rinsing)
Plovimas sustabdomas automatiškai. ENA kavos aparatas paruoštas naudoti.

Kasdienė priežiūra

Norint, kad ENA kavos aparatas patikimai tarnautų ilgus metus ir visuomet užtikrintų optimalią kavos kokybę, reikia kasdien tinkamai jį prižiūrėti.



- ▶ Ištraukite nulašėjimo padėklą.
- ▶ Ištuštinkite kavos tirščių talpą ir nulašėjimo padėklą. Išskalaukite juos šiltu vandeniu.
- i** Kavos tirščių talpą tuštinkite kavos aparatui esant **įjungtam**. Tai vienintelis būdas atstatyti kavos tirščių skaitiklį.
- ▶ Įstatykite į vietą kavos tirščių talpą ir nulašėjimo padėklą.
- ▶ Išplaukite vandens talpą švariu vandeniu.

- ▶ Išvalykite pieno sistemą dvigubame piltuvėlyje (žr. 5 skyrelį „Priežiūra“ – „Pieno sistemos valymas“).
- ▶ Nuimkite pieno vamzdelį ir kruopščiai nuplaukite tekančiu vandeniu.
- ▶ Išardykite dvigubą piltuvėlį ir nuplaukite jo dalis (žr. 5 skyrelį „Priežiūra“ – „Dvigubo piltuvėlio išardymas ir plovimas“).
- ▶ Nušluostykite kavos aparato paviršių švaria, minkšta ir drėgna šluoste (pavyzdžiui, pagaminta iš mikropluošto).

Reguliarūs priežiūros darbai

Reguliariai arba **prireikus** atlikite šiuos priežiūros veiksmus:

- Higienos sumetimais rekomenduojame reguliariai (maždaug kas 3 mėnesius) keisti pieno vamzdelį ir keičiamą pieno piltuvėlį. Šias keičiamas dalis galima įsigyti specializuotose prekybos vietose. Jūsų ENA kavos aparate sumontuota **HPI** pieno sistema.
- Išvalykite vandens talpos vidų, pavyzdžiui, šepetėliu. Šiose naudojimo instrukcijose galima rasti daugiau informacijos apie vandens talpą (žr. 5 skyrelį „Priežiūra“ – „Vandens talpos nukalkinimas“).
- Puodelių padėkliuko viršuje ir apačioje gali būti prilipę pieno ir kavos likučiai. Jei yra prilipusių nešvarumų, nuvalykite padėkliuką.

Kavos aparato išjungimas

Išjungus ENA kavos aparatą, sistema automatiškai išplaunama, jei buvo ruoštas kavos gėrimas. Jei buvo ruoštas pienas, taip pat būsite raginami išvalyti pieno sistemą.

- ▶ Padėkite indą po dvigubu piltuvėliu.



- ▶ Paspauskite įjungimo / išjungimo mygtuką.

4 Nuolatiniai nustatymai programavimo režimo metu

i Jei buvo ruoštas pienas, būsite raginami išvalyti pieno sistemą **Ar norite išvalyti pieno sistemą?** (Do you want to clean the milk system now?). Praėjus 10 sekundžių automatiškai pradedamas išjungimo procesas.

Kavos aparato prasiplovimas (Machine is rinsing), sistema plaunasi pati. Veiksmas sustabdomas automatiškai. Jūsų ENA kavos aparatas išjungtas.

4 Nuolatiniai nustatymai programavimo režimo metu

Spauskite mygtuką „P“ maždaug 2 sekundes, kol bus įjungtas programavimo režimas. Naudodamiesi valdymo mygtukais, galite peržiūrėti meniu punktus ir išsaugoti atmintyje nuolatinius reikiamus nustatymus. Galimi šie nustatymai:

Meniu punktas	Papunktis	Paaiškinimas
Priežiūros būseną (Maintenance status)	Valyti (Clean), Valyti pieno sistemą (Clean the milk system), Nukalkinti (Descale), Filtrą (Filter) (tik jei yra įdėtas filtras), Plauti (Rinse), Priežiūros informacija (Maintenance information)	▶ Čia galite paleisti reikiamą priežiūros programą arba sužinoti, kokių priežiūros veiksmų reikia imtis.
Gėrimų nustatymai (Product settings)		▶ Galite keisti kavos gėrimų ir karšto vandens nustatymus.
Kavos aparato nustatymai (Machine settings)	Išsijungti po (Switch off after)	▶ Nustatykite automatinio ENA kavos aparato išsijungimo laiką.
	Energijos taupymas (Save energy)	▶ Įjunkite energijos taupymo režimą.
	Gamykliniai nustatymai (Factory setting)	▶ Atkurkite kavos aparato gamyklinius nustatymus.
	Vienetai (Units)	▶ Pasirinkite vandens kiekio matavimo vienetus.
	Vandens kietumas (Water hardness)	▶ Galite nustatyti naudojamo vandens kietumą.
	Pasirinkti kalbą (Choose language)	▶ Galite pasirinkti pageidaujamą kalbą.
Prijungti priedą (Connect accessory), Atjungti priedus (Disconnect accessories) (Rodoma tik jei naudojama „JURA Smart Connect“ jungtis.)		▶ Sujunkite ENA kavos aparatą su „JURA“ priedais arba juos atjunkite naudodami belaidį ryšį.
Versija (Version)		Programinės įrangos versija

Gėrimų nustatymų valdymas

Spauskite gėrimo mygtuką pradžios ekrane **maždaug 2 sekundes**, kad būtų atidarytas nustatymų parinkčių sąrašas Galimi šie nuolatiniai nustatymai:

Gėrimas	Kavos stiprumas	Kiekis	Daugiau nustatymų
Ristretto, Espresso	10 lygių	Juoda kava: 15 ml – 80 ml	Temperatūra (žema, normali, aukšta)
Juoda kava	10 lygių	Juoda kava: 25 ml – 240 ml	Temperatūra (žema, normali, aukšta)
Cappuccino, Flat white	10 lygių	Juoda kava: 25 ml – 240 ml Pieno putos: 3 – 120 sek.	Temperatūra (žema, normali, aukšta)
Latte macchiato	10 lygių	Juoda kava: 25 ml – 240 ml Pieno putos: 3 – 120 sek. Intervalas: 0 sec. – 60 sec.	Temperatūra (žema, normali, aukšta)
Espresso macchiato	10 lygių	Juoda kava: 15 ml – 80 ml Pieno putos: 3 – 120 sek.	Temperatūra (žema, normali, aukšta)
Espresso doppio (2 užpylimo procedūros)	10 lygių	Juoda kava: 30 ml – 160 ml	Temperatūra (žema, normali, aukšta)
Pieno putos porcija	–	Pieno putos: 3 – 120 sek.	–
Karštas vanduo	–	Vanduo: 25 ml – 450 ml	Temperatūra (žema, normali, aukšta)

Ijungus programavimo režimą nuolatiniai nustatymai visuomet pasirenkami taip pat.

- ▶ Paspauskite mygtuką **Atgal** (Back), norėdami grįžti į pradžios

Pavyzdys: Atlikite toliau aprašytus veiksmus, kad pakeistumėte vienos porcijos kavos gėrimo **kavos stiprumą**.

Sąlyga: Rodomas pradžios ekranas.

- ▶ Spauskite mygtuką **Juoda kava** (Coffee) **maždaug 2 sekundes**, kol bus parodytas galimų nustatymų sąrašas.
Juoda kava (Coffee)
- ▶ Paspauskite mygtuką **Kavos stiprumas** (Coffee strength).
Kavos stiprumas (Coffee strength)
- ▶ Paspaudę mygtuką „<“ arba „>“ galite pakeisti kavos stiprumo nustatymą.
- ▶ Paspauskite mygtuką **Išsaugoti** (Save). Trumpam ekrane pasirodo užrašas **Išsaugota** (Saved).
Juoda kava (Coffee)

Automatinis išjungimas

Naudodamiesi automatinio ENA kavos aparato išsijungimo funkcija, galite sumažinti energijos sąnaudas. Ijungus šią funkciją, jūsų ENA kavos aparatas automatiškai išsijungia praėjus nustatytam laikui po paskutinio naudojimosi kavos aparatu.

Galima nustatyti, kad kavos aparatas automatiškai išsijungtų po 15 minučių, 30 minučių arba po 1–9 valandų.

Sąlyga: Rodomas pradžios ekranas.

- ▶ Spauskite mygtuką „P“ **maždaug 2 sekundes**, kad įjungtumėte programavimo režimą.
- ▶ Paspauskite mygtuką „▶“.

4 Nuolatiniai nustatymai programavimo režimo metu

- ▶ Paspauskite mygtuką „Machine settings“ (Kavos aparato nustatymai).
- ▶ Paspauskite mygtuką Išjungti po (Switch off after).
- ▶ Paspaudę mygtuką „<“ arba „>“ galite pakeisti nustatymą.
- ▶ Paspauskite Išsaugoti (Save). Trumpam ekrane pasirodo užrašas Išsaugota (Saved). Kavos aparato nustatymai (Machine settings)
- ▶ Spauskite mygtuką Atgal (Back) maždaug 2 sekundes, norėdami grįžti į pradžios ekraną.

Energijos taupymo režimas

Programavimo meniu punkte Kavos aparato nustatymai / Energijos taupymas (Machine settings / Save energy) galite nustatyti energijos taupymo režimą:

- Energijos taupymas / Aktyvus (Save energy / Active)
 - Netrukus po paskutinio kavos gėrimo paruošimo ENA kavos aparatas nustoja kaisti.
 - Prieš ruošiant kavos gėrimus, ypač kavos gėrimus su pienu arba karštą vandenį, kavos aparatas turi įkaisti.
- Energijos taupymas / Neaktyvus (Save energy / Inactive)
 - Visi kavos gėrimai, kavos gėrimai su pienu ir karštas vanduo gali būti ruošiami nelaukiant, kol kavos aparatas įkais.

Pavyzdys: atlikite toliau aprašytus veiksmus, kad išjungtumėte energijos taupymo režimą.

Sąlyga: rodomas pradžios ekranas.

- ▶ Spauskite mygtuką „P“ maždaug 2 sekundes, kad išjungtumėte programavimo režimą.
- ▶ Paspauskite mygtuką „▶“.
- ▶ Paspauskite mygtuką Kavos aparato nustatymai (Machine settings).
- ▶ Paspauskite mygtuką Energijos taupymas (Save energy).

Energijos taupymas (Save energy)

- ▶ Paspauskite mygtuką Neaktyvus (Inactive).

- ▶ Paspauskite mygtuką Išsaugoti (Save). Trumpam ekrane pasirodo užrašas Išsaugota (Saved). Kavos aparato nustatymai (Machine settings)
- ▶ Spauskite mygtuką Atgal (Back) maždaug 2 sekundes, norėdami grįžti į pradžios ekraną.

Gamyklinių nustatymų atkūrimas

Programavimo meniu punkte Kavos aparato nustatymai / Gamykliniai nustatymai (Machine settings / Factory setting) galima atkurti gamyklinius kavos aparato nustatymus.

Sąlyga: Rodomas pradžios ekranas.

- ▶ Spauskite mygtuką „P“ maždaug 2 sekundes, kad išjungtumėte programavimo režimą.
- ▶ Paspauskite mygtuką „▶“.
- ▶ Paspauskite mygtuką Kavos aparato nustatymai (Machine settings). button.
- ▶ Paspauskite mygtuką „▶“ „2/5“
- ▶ Paspauskite mygtuką Gamykliniai nustatymai (Factory setting). Gamykliniai nustatymai / Atkurti kavos aparato gamyklinius nustatymus? (Factory setting / Reset the machine to the factory settings?)
- ▶ Paspauskite mygtuką Taip (Yes). Trumpam ekrane pasirodo užrašas Išsaugota (Saved). Jūsų ENA kavos aparatas išjungtas.

Vandens matavimo vienetai

Programavimo meniu punkte Kavos aparato nustatymai / Vienetai (Machine settings / Units) galite pasirinkti vandens matavimo vienetus.

Pavyzdys: atlikite toliau aprašytus veiksmus, kad pakeistumėte vandens matavimo vienetus iš mililitrų (ml) į uncijas (oz).

Sąlyga: Rodomas pradžios ekranas.

- ▶ Spauskite mygtuką „P“ maždaug 2 sekundes, kad išjungtumėte programavimo režimą.
- ▶ Paspauskite mygtuką „▶“ button.

- ▶ Paspauskite mygtuką **Kavos aparato nustatymai (Machine settings)**. button.
- ▶ Paspauskite mygtuką „▶“.
„3/5“
- ▶ Paspauskite mygtuką **Vienetai (Units)**.
Vienetai (Units)
- ▶ Paspauskite mygtuką **uncijos (oz)**.
- ▶ Paspauskite mygtuką **Išsaugoti (Save)**.
Trumpam ekrane pasirodo užrašas **Išsaugota (Saved)**. **Kavos aparato nustatymai (Machine settings)**.
- ▶ Spauskite mygtuką **Atgal (Back) maždaug 2 sekundes**, norėdami grįžti į pradžios ekraną.

Vandens kietumo nustatymas

Kuo kietesnis vanduo naudojamas, tuo dažniau reikia nukalkinti ENA kavos aparatą. Todėl svarbu nustatyti tinkamą vandens kietumą.

Vandens kietumas buvo nustatytas pirmą kartą pradėjus naudoti kavos aparatą. Šį nustatymą galima bet kuriuo metu pakeisti.

Bendras vandens kietumo nustatymo diapazonas yra nuo 1 iki 30° dH.

Sąlyga: Rodomas pradžios ekranas.

- ▶ Spauskite mygtuką „P“ **maždaug 2 sekundes**, kad įjungtumėte programavimo režimą.
- ▶ Paspauskite mygtuką „▶“.
- ▶ Paspauskite mygtuką „Machine settings“ (Kavos aparato nustatymai).
- ▶ Kelis kartus paspauskite mygtuką „▶“, kol bus parodyta „3/5“ skiltis.
- ▶ Paspauskite mygtuką **Vandens kietumas (Water hardness)**.
Vandens kietumas (Water hardness)
- ▶ Paspaudę mygtuką „<“ arba „>“ galite pakeisti nustatymą.
- ▶ Paspauskite mygtuką **Išsaugoti (Save)**.
Trumpam ekrane pasirodo užrašas **Išsaugota (Saved)**.
Kavos aparato nustatymai (Machine settings).

- ▶ Spauskite mygtuką **Atgal (Back) maždaug 2 sekundes**, norėdami grįžti į pradžios ekraną.

Kalba

Šiame programavimo meniu punkte galite nustatyti ENA kavos aparate naudojamą kalbą.

Pavyzdys: atlikite toliau aprašytus veiksmus, kad pakeistumėte kalbą iš **Anglų (English)** į **Vokiečių (Deutsch)**.

Sąlyga: Rodomas pradžios ekranas.

- ▶ Spauskite mygtuką „P“ **maždaug 2 sekundes**, kad įjungtumėte programavimo režimą.
- ▶ Paspauskite mygtuką „▶“.
- ▶ Paspauskite mygtuką „Machine settings“ (Kavos aparato nustatymai).
- ▶ Kelis kartus paspauskite mygtuką „▶“, kol bus parodyta „3/5“ skiltis.
- ▶ Spauskite mygtuką **Pasirinkti kalbą (Choose language)**.
Pasirinkti kalbą (Choose language)
- ▶ Paspauskite mygtuką **Vokiečių (Deutsch)**.
Trumpam ekrane pasirodo užrašas **Išsaugota atmintyje (Gespeichert)**. **Kavos aparato nustatymai (Geräteinstellungen)**
- ▶ Spauskite mygtuką **Atgal (Zurück) maždaug 2 sekundes**, norėdami grįžti į pradžios ekraną

5 Prižiūra

Jūsų ENA kavos aparate įdiegtos tokios prižiūros programos:

- Kavos aparato valymas (**Valyti (Clean)**)
- Pieno sistemos valymas (**Valyti pieno sistemą (Clean the milk system)**)
- Kavos aparato nukalkinimas (**Nukalkinti (Descale)**)
- Filtro keitimas (tik jei yra įdėtas filtras)
- Kavos aparato plovimas (**Plauti (Rinse)**)

i Kavos aparatą valykite, nukalkinkite ar keiskite filtrą tuomet, kai ekrane pasirodo atitinkamas pranešimas.

5 Priežiūra

- i** Programavimo meniu punkte **Priežiūros būseną** (Maintenance status) galite peržiūrėti priežiūros programas. Kai visa programos būklės juosta tampa raudona, ENA kavos aparato ekrane pasirodo pranešimas, kad reikia įjungti atitinkamą priežiūros programą.
- i** Higienos sumetimais pieno sistemą turite valyti **kasdien**, jei ruošiate pieną.

Kavos aparato prasiplovimas

Galite bet kuriuo metu rankiniu būdu įjungti kavos aparato plovimo programą.

Sąlyga: Rodomas pradžios ekranas.

- ▶ Padėkite indą po dvigubu piltuvėliu.
- ▶ Spauskite mygtuką „P“ **maždaug 2 sekundes**, kad įjungtumėte programavimo režimą.
- ▶ Paspauskite mygtuką **Priežiūros būseną** (Maintenance status).
- ▶ Kelis kartus paspauskite mygtuką „▶“, kol bus parodyta „3/3“ skiltis.



- ▶ Paspauskite mygtuką **Plauti** (Rinse). **Kavos aparatas plaunamas** (Machine is rinsing), **Pieno sistema plaunama** (Milk system is being rinsed), iš dvigubo piltuvėlio teka vanduo. Plovimas sustabdomas automatiškai. ENA kavos aparatas vėl persijungia į parengties režimą.

Automatinis pieno sistemos prasiplovimas

Praėjus **15 minučių** po pieno paruošimo, pieno sistema yra **automatiškai** išplaunama. Todėl po pieno paruošimo visuomet po dvigubu piltuvėliu padėkite indą.

Pieno sistemos valymas

Norint, kad dvigubas piltuvėlis visuomet tinkamai veiktų, po pieno paruošimo jį reikia **kasdien** išvalyti.

DĖMESIO!

Naudojant netinkamą valymo priemonę, gali sugesti kavos aparatas ir (arba) vandenyje gali likti jos likučiai.

- ▶ Naudokite tik originalias „JURA“ priežiūros dalis.

i „JURA“ priemonių pieno sistemai valyti galima įsigyti specializuotose prekybos vietose.

i Valydami pieno sistemą, naudokite pridėtą indą.

Sąlyga: rodoma piktograma Pieno sistemos valymas (Cleaning the milk system) (☞).

- ▶ Spauskite mygtuką „P“ **maždaug 2 sekundes**, kad įjungtumėte programavimo režimą.
- ▶ Paspauskite mygtuką **Priežiūros būseną** (Maintenance status).
- ▶ Paspauskite mygtuką **Valyti pieno sistemą** (Clean the milk system).
- ▶ **Valyti pieno sistemą** (Clean the milk system)
- ▶ Paspauskite mygtuką **Pradėti** (Start).
- ▶ Paspauskite mygtuką **Kitas** (Next). **Pieno sistemos valymo priemonė** (Milk system cleaner)
- ▶ Ištraukite pieno vamzdelį iš pieno talpos ar pieno šaldytuvo.
- ▶ Įpilkite pieno sistemos valiklio į priekinę indo dalį iki **apatinės žymos** (iki pavaizduoto simbolio ☞).

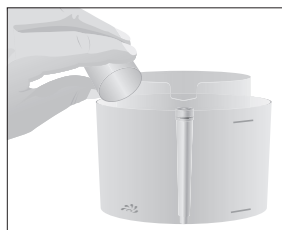

- ▶ Tada pripilkite vandens iki **viršutinės žymos**.
- ▶ Padėkite indą po dvigubu piltuvėliu.
- ▶ Prijunkite pieno vamzdelį prie indo.

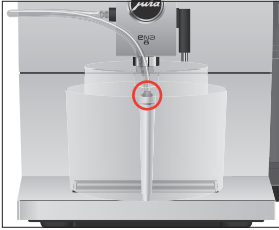

i Norint tinkamai prijungti pieno vamzdelį prie indo, jį reikia pritvirtinti jungtimi.

- ▶ Paspauskite mygtuką **Kitas** (Next). **Pieno sistema valoma** (Milk system is being cleaned), vyksta dvigubo piltuvėlio ir pieno vamzdelio valymo procesas. **Švarus vanduo** (Fresh water)
- ▶ Kruopščiai išplaukite indą ir įpilkite į jo priekinę dalį švaraus vandens iki **viršutinės žymos**.
- ▶ Padėkite jį po dvigubu piltuvėliu ir vėl prijunkite pieno vamzdelį prie indo.
- ▶ Paspauskite mygtuką **Kitas** (Next). **Pieno sistema valoma**, (Milk system is being cleaned), dvigubas piltuvėlis ir pieno vamzdelis plaunami švariu vandeniu. Veiksmas sustabdomas automatiškai. ENA kavos aparatas vėl persijungia į parengties režimą.

Dvigubo piltuvėlio išardymas ir plovimas

Siekiant užtikrinti sklandų dvigubo piltuvėlio veikimą, taip pat higienos sumetimais po pieno ruošimo jį reikia **kasdien** išardyti ir išplauti.

- ▶ Nuimkite pieno vamzdelį ir kruopščiai nuplaukite tekančiu vandeniu.

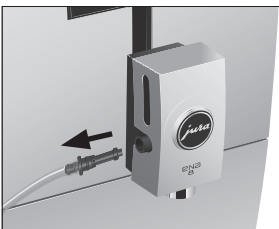

- ▶ Patraukite dvigubo piltuvėlio dangtelį į priekį ir nuimkite.



- ▶ Atjunkite pieno sistemą nuo dvigubo piltuvėlio.

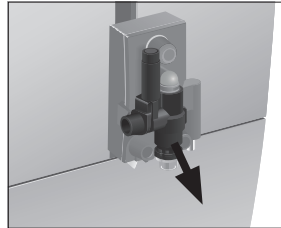

- ▶ Išardykite dvigubą piltuvėlį į atskiras dalis.

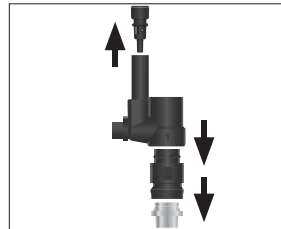

- ▶ Nuplaukite visas jo dalis po tekančiu vandeniu. Jei yra prilipusių pieno likučių, iš pradžių pamirkykite atskiras dalis specialiame tirpale (250 ml šalto vandens ir 1 pilnas kamštėlis „JURA“ pieno sistemos valiklio). Tada dalis gerai nuplaukite.

5 Priežiūra

- ▶ Pritvirtinkite oro vožtuvėlį vamzdelį.

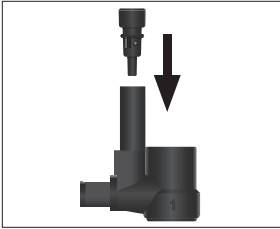

- ▶ Išardykite pieno sistemą. Tai atlikdami suskaičiuokite dalis.

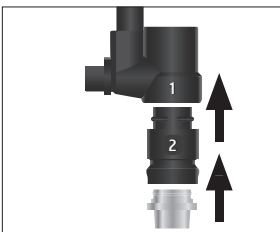

- ▶ Surinktas atskiras dalis vėl pritvirtinkite prie dvigubo piltuvėlio ir tvirtai suspauskite.

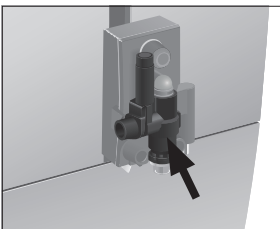

- ▶ Uždėkite dvigubo piltuvėlio dangtelį.



Filtro įdėjimas / keitimas

Jei naudojate „CLARIS Smart / Smart“ mini vandens filtrą, ENA kavos aparato nukalkinti nereikia.

- ▶ Filtrui nustojus veikti (priklausomai nuo vandens kietumo nustatymo), ENA kavos aparate bus rodomas pranešimas, raginantis pakeisti filtrą.
- ▶ CLARIS Smart / Smart“ mini filtrą galima įsigyti specializuotose prekybos vietose.

Sąlyga: rodomas pradžios ekranas. (Jei filtrą reikia keisti, taip pat rodoma piktograma /piktograma/.)

- ▶ Išimkite tuščią vandens talpą.

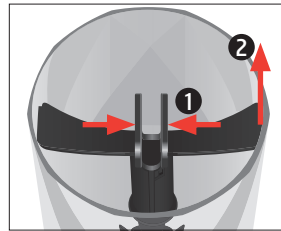

- ▶ Išimkite panaudotą filtrą iš vandens talpos.

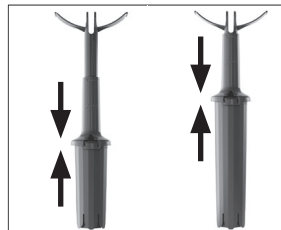

- ▶ Pritvirtinkite filtro prailginimo dalį prie naujo „CLARIS Smart / Smart“ mini filtro.
- ▶ Įdėkite filtrą su jo prailginimo dalimi į vandens talpą.

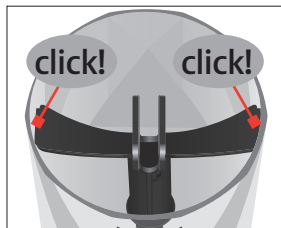

- ▶ Vandens talpą pripildykite švarių šaltu vandeniu ir vėl įdėkite į kavos aparatą. Kavos aparatas automatiškai aptinka, kai įdedate / keičiate filtrą.
Filtras skalaujamas, (Filter is being rinsed) – filtras plaunamas.
Vanduo teka tiesiai į lašėjimo padėklą. rodomas pradžios ekranas. ENA kavos aparatas vėl persijungia į parengties režimą.

Kavos aparato valymas

Paruošus 180 porcijų gėrimų arba po 80 plovimo ciklų ENA kavos aparate ekrane pasirodo pranešimas, kad laikas valyti aparatą.

DĖMESIO!

Naudojant netinkamą valymo priemonę, gali sugesti kavos aparatas ir (arba) vandenyje gali likti jos likučių.

- ▶ Naudokite tik originalias „JURA“ priežiūros dalis.

- i** Valymo procesas trunka apie 20 minučių.
- i** Nenutraukite valymo programos. Priešingu atveju gali suprastėti valymo kokybė.
- i** „JURA“ valymo tablečių galima įsigyti specializuotose prekybos vietose.

Sąlyga: rodoma piktograma Kavos aparato valymas (Cleaning the machine) (☞).

- ▶ Spauskite mygtuką „P“ **maždaug 2 sekundes**, kad įjungtumėte programavimo režimą.
- ▶ Paspauskite mygtuką **Priežiūros būseną** (Maintenance status).
- ▶ Paspauskite mygtuką **Valyti** (Clean).
Valyti (Clean)
- ▶ Paspauskite mygtuką **Pradėti** (Start).
- ▶ Paspauskite mygtuką **Kitas** (Next).
Ištuštinkite kavos tirščių talpą (Empty coffee grounds container)

- ▶ Ištuštinkite lašėjimo padėklą bei kavos tirščių talpą ir įstatykite atgal į kavos aparatą.

Valyti (Clean)

- ▶ Padėkite indą po dvigubu piltuvėliu.



- ▶ Paspauskite mygtuką **Kitas** (Next).
Kavos aparatas valomas (Machine is being cleaned), iš dvigubo piltuvėlio teka vanduo. Valymo procesas nutrauktas, **Įdėti valymo tabletes** (Add cleaning tablet).
- ▶ Atidarykite maltos kavos talpos dangtelį.
- ▶ Įdėkite „JURA“ valymo tabletes į pylimo angą.

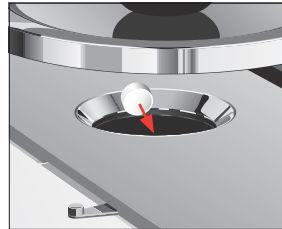

- ▶ Uždarykite pylimo angos dangtelį.
Valyti (Clean)
- ▶ Paspauskite mygtuką **Kitas** (Next).
Kavos aparatas valomas (Machine is being cleaned), iš dvigubo piltuvėlio periodiškai teka vanduo. Veiksmas sustabdomas automatiškai.
Ištuštinkite kavos tirščių talpą (Empty coffee grounds container)
- ▶ Ištuštinkite lašėjimo padėklą bei kavos tirščių talpą ir įstatykite atgal į kavos aparatą. ENA kavos aparatas vėl persijungia į parengties režimą.

Kavos aparato nukalkinimas

Ilgainiui ENA kavos aparato dalyse susikaupia kalkių nuosėdų. Kavos aparato ekrane automatiškai pasirodo pranešimas, kada laikas jas pašalinti. Kalkių susidarymo kiekis priklauso nuo vandens kietumo.

- i Jei naudojate „CLARIS Smart / Smart“ mini vandens filtrą, ENA kavos aparato nukalkinti nereikia.

⚠ DĖMESIO!

Ant odos ar į akis patekusi nukalkinimo priemonė gali sukelti sudirginimo reakciją.

- ▶ Saugokitės, kad priemonės nepatektų ant odos ir į akis.
- ▶ Nuplaukite nukalkinimo priemonę švariu vandeniu. Nukalkinimo priemonei patekus į akis, kreipkitės medicininės pagalbos.

DĖMESIO!

Naudojant netinkamą valymo priemonę, gali sugesti kavos aparatas ir (arba) vandenyje gali likti jos likučiai.

- ▶ Naudokite tik originalias „JURA“ priežiūros dalis.

DĖMESIO!

Dėl nutraukto nukalkinimo proceso gali sugesti kavos aparatas.

- ▶ Palaukite, kol bus baigtas nukalkinimo procesas.

DĖMESIO!

Ant neatsparių paviršių (pavyzdžiui, ant marmuro) patekusi nukalkinimo priemonė gali juos pažeisti.

- ▶ Nedelsdami nuvalykite visus užtiškusius pusrus.

- i Nukalkinimo procesas trunka apie 40 minučių.

- i „JURA“ nukalkinimo tablečių galima įsigyti specializuotose prekybos vietose.

Sąlyga: rodoma piktograma Kavos aparato nukalkinimas (Descaling the machine) (☞).

- ▶ Spauskite mygtuką „P“ maždaug 2 sekundes, kad įjungtumėte programavimo režimą.
- ▶ Paspauskite mygtuką mygtuką **Priežiūros būseną** (Maintenance status).
- ▶ Paspauskite mygtuką mygtuką „2/3“.
- ▶ Paspauskite mygtuką **Nukalkinti** (Descale).
- ▶ Paspauskite mygtuką **Nukalkinti** (Descale).
- ▶ Paspauskite mygtuką **Pradėti** (Start).
- ▶ Paspauskite mygtuką **Kitas** (Next).
- ▶ Ištuštinkite lašėjimo padėklą (Empty drip tray)
- ▶ Ištuštinkite lašėjimo padėklą bei kavos tirščių talpą ir įstatykite atgal į kavos aparatą.
- ▶ **Nukalkinimo tirpalas talpoje** (Agent in tank)
- ▶ Išimkite tuščią vandens talpą.
- ▶ Į indą įpilkite 500 ml vandens ir ištirpinkite 3 „JURA“ nukalkinimo tabletes. Tai gali užtrukti kelias minutes.

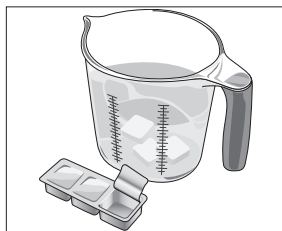

- ▶ Supilkite tirpalą į **tuščią** talpą ir įstatykite ją į kavos aparatą.
- ▶ Padėkite indą po karšto vandens piltuvėliu.



- ▶ Paspauskite mygtuką **Kitas** (Next).
- ▶ **Kavos aparatas nukalkinamas** (Machine is being descaled), iš dvigubo piltuvėlio ir karšto vandens piltuvėlio periodiškai teka vanduo.

Valymo procesas nutrauktas, **Ištuštinkite nulašėjimo padėklą** (Empty drip tray).

- ▶ Ištuštinkite nulašėjimo padėklą bei kavos tirščių talpą ir įstatykite atgal į kavos aparatą. **Praplaukite vandens talpą / Pripildykite vandens talpą** (Rinse the water tank / Fill water tank)
- ▶ Ištuštinkite indą ir padėkite po karšto vandens ir dvigubu piltuvėliais.
- ▶ Išimkite vandens talpą ir kruopščiai išskalaukite.
- ▶ Vandens talpą pripildykite švarių šaltu vandeniu ir vėl įdėkite į kavos aparatą.
- ▶ Paspauskite mygtuką **Kitas** (Next). **Kavos aparatas nukalkinamas** (Machine is being descaled), toliau tęsiamas nukalkinimo procesas, iš dvigubo piltuvėlio ir karšto vandens piltuvėlio teka vanduo. **Ištuštinkite nulašėjimo padėklą** (Empty drip tray)
- ▶ Ištuštinkite lašėjimo padėklą bei kavos tirščių talpą ir įstatykite atgal į kavos aparatą. ENA kavos aparatas vėl persijungia į parengties režimą.

i Netyčia nutrūkus nukalkinimo procesui, vandens talpą kruopščiai išskalaukite.

Vandens talpos nukalkinimas

Vandens talpoje gali kauptis kalkių nuosėdos. Norėdami užtikrinti sklandų kavos aparato veikimą, periodiškai nukalkinkite vandens talpą.

- ▶ Išimkite vandens talpą.
- ▶ Jei naudojate „CLARIS Smart / Smart“ mini vandens filtrą, išimkite jį.
- ▶ Pripildykite visą vandens talpą vandens ir ištirpinkite 3 „JURA“ nukalkinimo tabletes.
- ▶ Palaikykite vandens talpą su nukalkinimo tirpalu kelias valandas (pavyzdžiui, per naktį).
- ▶ Ištuštinkite vandens talpą ir kruopščiai išskalaukite.
- ▶ Jei naudojate „CLARIS Smart / Smart“ mini vandens filtrą, vėl jį įdėkite.
- ▶ Vandens talpą pripildykite švarių šaltu vandeniu ir vėl įdėkite į kavos aparatą.

Kavos pupelių talpos valymas

Ant kavos pupelių talpos sienelių nuo kavos pupelėse esančių aliejų gali susidaryti riebi plėvelė. Dėl šios plėvelės gali suprastėti kavos skonis. Todėl periodiškai reikia valyti kavos pupelių talpą.

Sąlyga: **Rodomos užrašas Pildyti kavos pupelių talpą** (Fill bean container)

- ▶ Išjunkite kavos aparatą įjungimo / išjungimo mygtuku / piktograma/.
- ▶ Nuimkite kvapą išsaugantį dangtelį.
- ▶ Išvalykite kavos pupelių talpą minkšta sausa šluoste.
- ▶ Į kavos pupelių talpyklą suberkite kavos pupeles ir uždėkite kvapą išsaugantį dangtelį.

6 Pranešimai ekrane

Pranešimas	Priežastis / pasekmė	Veiksmai
Pripildykite vandens talpą (Fill water tank)	Tuščia vandens talpa. Negalima ruošti jokių gėrimų.	► Įpilkite į vandens talpą vandens (žr. 3 skyrelį „Kasdienis naudojimas“ – „Vandens talpos pildymas“).
Ištuštinkite kavos tirščių talpą (Empty coffee grounds container)	Pilna kavos tirščių talpa. Negalima ruošti jokių gėrimų.	► Ištuštinkite kavos tirščių talpą ir lašėjimo padėklą (žr. 3 skyrelį „Kasdienis naudojimas“ – „Kasdienė priežiūra“).
Nėra nulašėjimo padėklo (Drip tray not fitted)	Netinkamai įdėtas lašėjimo padėklas arba jo nėra. Negalima ruošti jokių gėrimų.	► Tinkamai įstatykite lašėjimo padėklą.
Pripildykite kavos pupelių talpą (Fill bean container)	Tuščia kavos pupelių talpykla. Negalima ruošti jokių kavos gėrimų, išskyrus karštą vandenį ir pieną.	► Fill the bean container (see Chapter 1 ‘Preparing and using for the first time – Filling the bean container’).
Rodoma raudona piktograma Pakeiskite filtrą (Changing the filter) (☹).	Vandens filtras neveikia.	► Pakeiskite „CLARIS Smart / Smart“ mini vandens filtrą (žr. 5 skyrelį „Priežiūra“ – „Filtro įdėjimas / keitimas“).
Rodoma piktograma Kavos aparato valymas (Cleaning the machine) (☹).	ENA kavos aparato ekrane nurodoma, kad reikia valyti kavos aparatą.	► Įjunkite valymo programą (žr. 5 skyrelį „Priežiūra“ – „Kavos aparato valymas“).
Rodoma piktograma Kavos aparato nukalkinimas (Descaling the machine) (☹).	ENA kavos aparato ekrane nurodoma, kad reikia valyti kavos aparatą.	► Įjunkite valymo programą (žr. 5 skyrelį „Priežiūra“ – „Kavos aparato valymas“).
Rodoma piktograma Pieno sistemos valymas (Cleaning the milk system) (☹).	ENA kavos aparato ekrane nurodoma, kad reikia valyti pieno sistemą.	► Išplaukite pieno sistemą (žr. 5 skyrelį „Priežiūra“ – „Pieno sistemos plovimas“).
Per daug įkaitęs kavos aparatas (Too hot)	Per daug įkaitusi kavos aparato sistema, kad būtų galima įjungti priežiūros programą.	► Palaukite kelias minutes, kol sistema atvės, arba paruoškite kavos gėrimą ar karšto vandens.

7 Veikimo sutrikimų šalinimas

Problema	Priežastis / pasekmė	Veiksmai
Plakant pieną pagaminamas nepakankamas putos kiekis arba iš dvigubo piltuvėlio tyška pieno purlai.	Užsiteršęs dvigubas piltuvėlis.	<ul style="list-style-type: none"> ▶ Išvalykite pieno sistemą dvigubame piltuvėlyje (žr. 5 skyrelį „Priežiūra“ – „Pieno sistemos valymas“). ▶ Išardykite dvigubą piltuvėlį ir nuplaukite jo dalis (žr. 5 skyrelį „Priežiūra“ – „Dvigubo piltuvėlio išardymas ir plovimas“).
Ruošiama kava tik laša iš piltuvėlio.	Per smulkiai sumalta kava, todėl ji užkemša sistemą. Gali būti netinkamai nustatytas vandens kietumas.	<ul style="list-style-type: none"> ▶ Nustatykite kavos malūnėlį į rupesnio malimo režimą arba naudokite rupesnę maltą kavą (žr. 2 skyrelį „Gėrimų ruošimas“ – „Malimo rupumo nustatymas“). ▶ Įjunkite nukalkinimo programą (žr. 5 skyrelį „Priežiūra“ – „Kavos aparato nukalkinimas“).
Ekrane nerodomas pranešimas Pripildyti vandens talpą (Fill water tank), nors vandens talpa yra tuščia.	Vandens talpose yra daug kalkių.	▶ Nukalkinkite vandens talpą (žr. 5 skyrelį „Priežiūra“ – „Vandens talpos nukalkinimas“).
Kavos malūnėlis skleidžia pernelyg didelį garsą.	Malūnėlyje yra užstrigusių pašalinių daiktų.	▶ Kreipkitės į savo šalies klientų aptarnavimo centrą (žr. 11 skyrelį „JURA“ kontaktiniai duomenys / teisinė informacija“).
Ekrane rodomas užrašas 2 klaida (Error 2) arba 5 klaida (Error 5).	Jei kavos aparatas buvo ilgai laikomas minusinėje temperatūroje, dėl saugumo galėjo būti išjungta kaitinimo funkcija.	▶ Palaukite, kol kavos aparatas sušils iki kambario temperatūros.
Ekrane rodomi kiti pranešimai Klaida (Error).	–	▶ Išjunkite ENA kavos aparatą įjungimo / išjungimo mygtuku / piktograma/. Kreipkitės į savo šalies klientų aptarnavimo centrą (žr. 11 skyrelį „JURA“ kontaktiniai duomenys / teisinė informacija“).

i Jei negalite pašalinti problemos, kreipkitės į savo šalies klientų aptarnavimo centrą (žr. 11 skyrelį „JURA“ kontaktiniai duomenys / teisinė informacija“).

8 Transportavimas ir utilizavimas laikantis aplinkosaugos reikalavimų

Transportavimas ir sistemos ištuštinimas

Išsaugokite ENA kavos aparato pakuotę. Ji pravers transportuojant kavos aparatą.

Norint tinkamai apsaugoti ENA kavos aparatą nuo šalčio transportavimo metu, sistemą reikia ištuštinti.

Sąlyga: Rodomas pradžios ekranas.

- ▶ Atjunkite pieno vamzdelį nuo dvigubo piltuvėlio.



- ▶ Padėkite indą po karšto vandens piltuvėliu.
- ▶ Spauskite mygtuką „▶“ tai „◀“ kol bus parodyta „5/5“ skaitis.
- ▶ Paspauskite mygtuką **Karštas vanduo** (Hot water).
Karštas vanduo (Hot water), iš karšto vandens piltuvėlio teka karštas vanduo.
- ▶ Išimkite ir ištuštinkite vandens talpą. Vanduo tekės iš karšto vandens piltuvėlio, kol sistema taps visiškai tuščia.
Pripildykite vandens talpą (Fill water tank)
- ▶ Paspauskite įjungimo / išjungimo mygtuką. Jūsų ENA kavos aparatas išjungtas.

Utilizavimas

Pasenusius kavos aparatus išmeskite laikydamiesi aplinkosaugos reikalavimų.



Senuose kavos aparatuose yra vertingų perdirbamų medžiagų, kurias galima pakartotinai panaudoti. Todėl nebetinkamus naudoti kavos aparatus utilizuokite naudodamiesi atitinkamomis surinkimo sistemomis.

9 Techniniai duomenys

Įtampa	220 – 240 V ~, 50 Hz
Galia	1450 W
Atitikties žyma	CE
Vandens siurblio slėgis	15 bar (statinis, maks.)
Vandens talpa (be filtro)	1.1 l
Kavos pupelių talpa	125 g
Kavos tirščių talpa	ne daugiau kaip 10 porcijų
Laido ilgis	maždaug 1 m 2 m
Svoris	Mod. 15241: maždaug 10 kg 9 kg Mod. 15252 / 15240 / 15254: maždaug 9 kg 4 kg
Matmenys (plotis x aukštis x gylis)	27.1 × 32.3 × 44.5 cm
Pieno sistema	HP1

10 Rodyklė

A

- Adresai 29
- Automatinis išjungimas 15

B

- „Bluetooth“ 9

C

- Caffe latte 10
- Cappuccino 10
- Cappuccino putos gaminimo įtaiso valymas
 - Pieno sistemos valymas 18
- „CLARIS Smart“ mini filtras
 - Keitimas 20
 - Įdėjimas 20

D

- Dvigubas piltuvėlis
 - Išardymas ir valymas 19
 - Reguliuojamo aukščio dvigubas piltuvėlis 3

E

- Ekranas 3
- Energijos taupymo režimas 16
- Espresso 10
- Espresso doppio 10

F

- Filtrai
 - Keitimas 20
 - Įdėjimas 20
- Flat white 10

G

- Gamykliniai nustatymai
 - Gamyklinių nustatymų atkūrimas 16
- Gėrimų nustatymai
 - Reguliavimas 15
- Gėrimų nustatymų valdymas 15

I

- Įjungimas 13
- Internetas 7
- Internetinė svetainė 7
- Išjungimas
 - Automatinis išjungimas 15
- Išjungimas 13
- Išmanioji jungtis 4

J

- Juoda kava 10

„JURA“

- Kontaktiniai duomenys 29
- Internetas 7

K

- Kalba 17
- Karštas vanduo 12
- Karšto vandens piltuvėlis 3
- Kasdienė priežiūra 13
- Kavos aparatas
 - Valymas 21
- Kasdienė priežiūra 13
- Nukalkinimas 21
- Reguliarūs priežiūros darbai 13
- Plovimas 17
- Pastatymas 7
- Išjungimas 13
- Įjungimas 13
- Kavos pupelių talpykla
 - Pupelių talpykla su kvapą išsaugančiu dangteliu 4
 - Valymas 23
 - Pildymas 7
- Kavos tirščių talpa 3
- Klaidos
 - Veikimo sutrikimų šalinimas 25
- Klientų aptarnavimo tarnyba 29
- Kontaktiniai duomenys 29
- Kvapą išsaugantis dangtelis
 - Pupelių talpykla su kvapą išsaugančiu dangteliu 4

L

- Lašėjimo padėklas 3
- Įdėjimas 3
- Lašėjimo padėklo įdėklas 3
- Latte macchiato 10
- Lizdas 4

M

- Maitinimo laidas 3
- Malimas
 - Malūnėlio reguliavimas 12
 - Malimo rupumo reguliavimo rankenėlė 4, 12
- Malta kava 11
 - Maltos kavos dozavimo šaukštas 4
 - Maltos kavos pylimo anga 4
- Maltos kavos dozavimo šaukštas 4

8 Transportavimas ir utilizavimas laikantis aplinkosaugos reikalavimų

- Maltos kavos pylimo anga
 - Maltos kavos pylimo anga 4
- Mygtukas
 - Ijungimo / išjungimo mygtukas 4

N

- Naudojimas pirmą kartą 8
- Naudojimasis pirmą kartą 8
- Nukalkinimas
 - Kavos aparatas 21
 - Vandens talpa 23
- Nuolatiniai nustatymai programavimo režimo metu 14
- Nustatymai
 - Nuolatiniai nustatymai programavimo režimo metu 14

P

- Padėkliukas puodeliams 3
- Pagrindinis puslapis 7
- Paruošimas 10
 - Cappuccino 10
 - Juoda kava 10
 - Espresso 10
 - Espresso doppio 10
 - Espresso macchiato 10
 - Flat white 10
 - Malta kava 11
 - Karštas vanduo 12
 - Latte macchiato 10
 - Ristretto 10
- Pastatymas
 - Kavos aparato pastatymas 7
- Pienas
 - Pieno sistemos prijungimas 9
 - Pieno sistema 26
 - Valymas 18
- Pieno sistemos plovimas 18
- Pildymas
 - Kavos pupelių talpykla 7
 - Vandens talpa 12
 - Kavos pupelių piltuvėlis 4
 - Reguliuojamo aukščio dvigubas piltuvėlis 3
 - Karšto vandens piltuvėlis 3
 - Kavos aparatas 17
- Pranešimai, ekranas 4
- Pranešimų rodymas 24
- Priedo prijungimas 9
- Priežiūra 17
 - Kasdienė priežiūra 13

- Reguliarūs priežiūros darbai 13
- Problemos
 - Veikimo sutrikimų šalinimas 25
- Programavimo režimas 14
 - Automatinis išjungimas 15
 - Energijos taupymo režimas 16
 - Kalba 17
 - Gamyklinių nustatymų atkūrimas 16
 - Vandens kietumo nustatymas 16
 - Vandens matavimo vienetai 16

R

- Reguliarūs priežiūros darbai 13
- Ristretto 10

S

- Sauga 5
- Saugos informacija 5
- Simbolių paaiškinimai 2
- Sistemos ištuštinimas 26

Š

- Šyna
 - Techniniai duomenys 26

T

- Techniniai duomenys 26
 - Pieno sistema 26
- Tel. 29
- Tiesioginė linija 29
- Tinkamas naudojimas 5
- Tirpi kava
 - Malta kava 11
- Transportavimas 26

U

- Utilizavimas 26

V

- Valymas
 - Kavos pupelių talpykla 23
 - Kavos aparatas 21
- Vandens kietumas
 - Vandens kietumo matavimas 8
 - Vandens kietumo nustatymas 16
- Vandens matavimo vienetai 16
- Vandens talpa 3
 - Nukalkinimas 23
 - Pildymas 12
- Veikimo sutrikimų šalinimas 25

11 „JURA“ kontaktiniai duomenys / teisinė informacija

JURA Elektroapparate AG
Kaffeeweltstrasse 10
CH-4626 Niederbuchsiten
Tel. +41 (0)62 38 98 233

- @ Papildomus kontaktinius duomenis jūsų šalyje galite rasti adresu www.jura.com.
- @ Prireikus pagalbos naudojantis kavos aparatu, ją galite gauti www.jura.com/service.

Direktyvos

Kavos aparatas atitinka toliau nurodytų direktyvų reikalavimus:

- 2014/35/EU – Žemosios įtampos direktyva
- 2014/30/EU – Elektromagnetinio suderinamumo direktyva
- 2009/125/EC – Ekologinio projektavimo direktyva
- 2011/65/EU – RoHS direktyva

Techniniai pakeitimai

Mes pasilikame teisę keisti techninę informaciją.

Šiose naudojimo instrukcijose pateiktos diagramos tėra iliustracinio pobūdžio. Jose pavaizduotos kavos aparato spalvos neatitinka realių spalvų. Jūsų ENA kavos aparato kai kurios techninės detalės gali skirtis

Atsiliepimai

Mes labai vertiname Jūsų nuomonę! Ją galite pateikti naudodamiesi kontaktiniais duomenimis, nurodytais interneto svetainėje www.jura.com.

Autorių teisės

Naudojimo instrukcijoje pateikta informacija saugoma autorių teisių. Šių naudojimo instrukcijų negalima kopijuoti ar versti į kitą kalbą negavus rašytinio „JURA Elektroapparate AG“ sutikimo.

